

G-ORB-25W-4K

# اوربیتال

## 25W



گارانتی : 3 سال



## اطلاعات اصلی

25	توان (W)
4000	دمای رنگ (K)

## اطلاعات محصول

مشخصات الکتریکی	
کلاس حفاظت در برابر شوک الکتریکی (V230) I	
50	فرکانس
220-240/50-60	محدوده ولتاژ و فرکانس ورودی
200	ولتاژ کار مدول LED (V-DC)
Integrated	نوع مدول LED
230@0.12	جریان ورودی نامی (A@V)
230	ولتاژ و فرکانس ورودی نامی
25	توان (W)
0.9	ضریب توان
30%>	اعوجاج هارمونیک کل

## مشخصات عمومی

کاربرد Landscape lighting - باغ

فضاهای باز	فضای مورد استفاده
3	گارانتی (سال)
پارکی	نوع روشنایی
95	بیشینه رطوبت مجاز (%)
pole mounting	نوع نصب
Lighting	نوع محصول
70000	طول عمر اسمی (L70B10)
50+~20-	دمای مجاز کارکرد (°C)
مشخصات مکانیکی	
Electrostatic powder paint	پوشش بدنه
Diecast Aluminum	جنس بدنه
Poly carbonate	جنس خارجی ترین جدار نور گذر
IP65	درجه حفاظت در برابر نفوذ (IP)
Grey Sanded Ral 7024 - white wrinkle paint Ral 9016	رال پوشش رنگ
independent	نوع منبع تغذیه
2.3	وزن (Kg)
مشخصات نوری	
75	شاخص نمود رنگ
4000	دمای رنگ (K)
SMD LED	منبع نوری
9	کد حفظ شار نوری
100	بهره نوری (Lm/W)
2500	شار نوری (Lm)
1.5	توان نامی LED تکی (W)
60	تعداد LED تکی به کار رفته در مدول (PCS)

5SDCM

روداری مختصات رنگ

### اندازه محصول

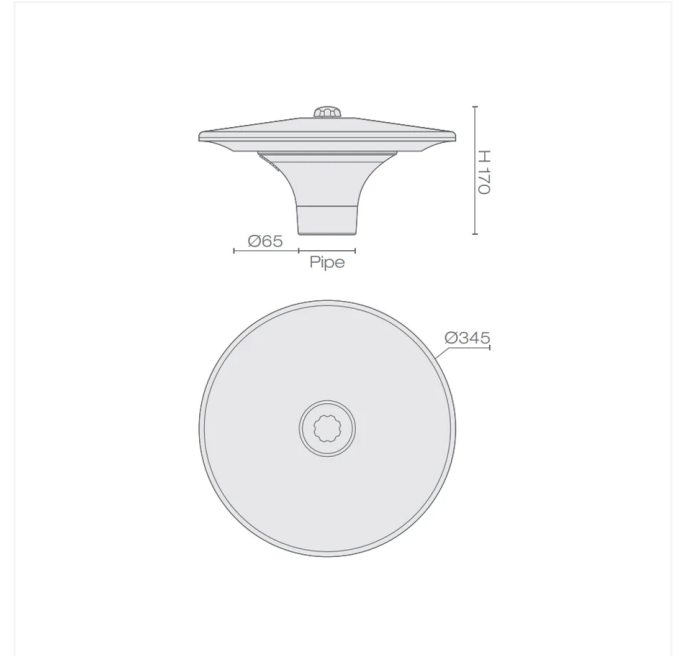

پایه های نصب بنا به سفارش مشتری قابلیت تولید دارند.  
Installation bases can be produced according to the customer's order

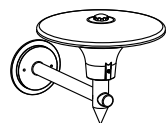
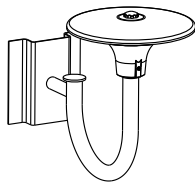
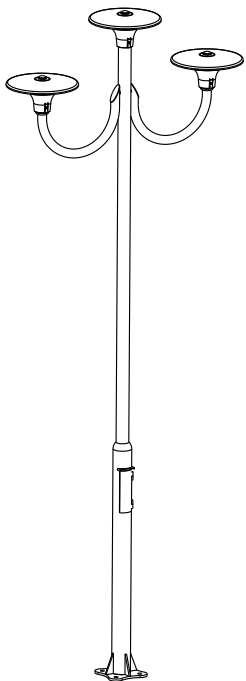

3

۱. مهره قفل دریوش را با دست باز نمائید.  
۲. بعد از باز شدن، دریوش بوسیله سیم بکسل آویز گردد.

1. Opened the cap lock clamp by hand.  
2. After opening, the cap is hung by a towing wire

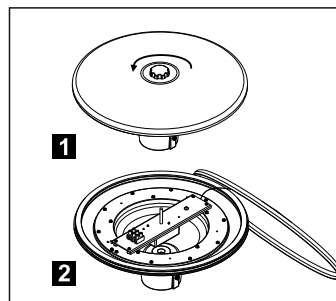

4

سیم های کابل را به پایه های نول، فاز و ارت متصل نمائید و در پایان دریوش چراغ را ببندید.

Connect the cable wires to the neutral, phase and earth. Then, finally closed the luminaire cap.

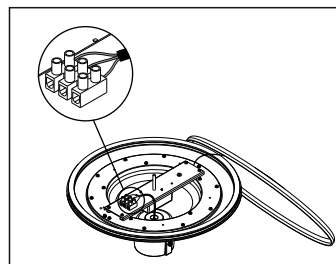

1

ابتدا کابل را از داخل لوله گیر و لاستیک عبور کابل عبور داده و به داخل چراغ هدایت نمائید.  
First, run the cable through the pipe holder and the cable holder plastic, then guide it into the luminaire.

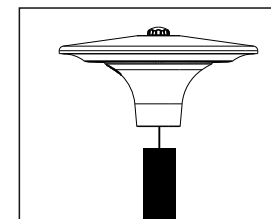

2

سیمس چراغ را بر روی لوله قرار داده و پیچ اتصال لوله گیر (۱) را محکم نمائید.  
Then put the luminaire on the pipe and fasten the pipe holders screw (1).

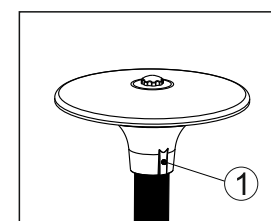

اوربیتال  
ORBITAL

دستور العمل نصب و بهره برداری چراغ پارکی LED  
Installation and utilization instruction for LED garden lighting



برای مشاهده شرایط و ضوابط ضمانت نامه محصولات به وب سایت گلنور مراجعه فرمایید  
To observe the terms and conditions of the product guarantee, please refer to Golnoor's website

www.golnoor.com  
info@golnoor.com

Mail-box 1586685717

Customer service : +98 021-88672727

General conditions

Weight (kg)	2.3
Dimension(ØxH) (mm)	Ø345xH170
Pipe (mm)	Ø60
Cable (mm <sup>2</sup> )	3x1 , 3x2.5
Torque for screws fixing luminaire (N.m)	10
Installation height (m)	3

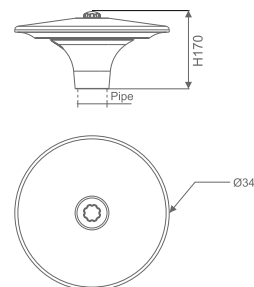

کاربر گرامی، لطفاً قبل از نصب چراغ به موارد زیر توجه فرمایید:

- به ولتاژ تغذیه که بر روی بدنه چراغ نشان داده شده است توجه فرمایید.
- در صورت وجود بارهای موتوری حتماً از تابلو برق جداگانه ای مجهز به تجهیزات حفاظتی استفاده نموده و در زمان انجام عملیات ساختمانی مانند جوشکاری و ... چراغ را از مدار خارج نمائید.
- دقت فرمایید چراغ به هنگام اتصال به شبکه برق، اکیداً به ۲ فاز (۳۸۰ ولت) متصل نگردد.
- حتماً پایه ارت (Earth) چراغ را به شبکه ی زمین حفاظتی متصل نمائید.
- جهت اطمینان از آب بندی کامل چراغ، بخش ایتیکال را هرگز باز نکنید.
- با توجه به اینکه نصب از نوع X می باشد، اگر کابل یا بند انعطاف پذیر بیرونی چراغ خراب شود، باید بوسیله یک کابل ویژه یا کابلی که توسط سازنده یا تعمیرکار مجاز در دسترس قرار می گیرد، جایگزین شود.

Dear customer, please read below items before installation:

- Pay attention to the supply voltage range marked on luminaire body
- If there are electric motors in the power network, be sure to use an exclusive electrical distribution panel equipped with protective equipment, and remove the luminaire from the circuit during construction operations such as welding.
- Be careful, do not connect the luminaire to 380V (in luminaire with 230V AC input voltage).
- Never open the optical part of the luminaire.
- Connect the earth terminal to protective earthing network.
- Given that the attachment is of X type, if the external flexible cable or cord of this luminaire is damaged, it shall be replaced by a special cable or cable exclusively available from the manufacturer or his service agent.

IP 65

