

cd/klm
 — C0 - C180 — C90 - C270

$\eta = 97\%$

G-MRKH11-MWM-100W-4K-10500L

مريخ 11

Wall mounted



گارانتی : 3 سال



اطلاعات اصلی

100	توان (W)
Wall mounted	نوع نصب
4000	دمای رنگ (K)
10500	شار نوری (Lm)

اطلاعات محصول

مشخصات الکتریکی

کلاس حفاظت در برابر شوک الکتریکی (V230) I	
50	فرکانس
200-240/50-60	محدوده ولتاژ و فرکانس ورودی
Integrated	نوع مدول LED
230@0.48	جریان ورودی نامی (A@V)
230	ولتاژ و فرکانس ورودی نامی
100	توان (W)
0.9	ضریب توان
60%>	اعوجاج هارمونیک کل

مشخصات عمومی

airports - manufacturing area - Shopping malls - stadium -
 Warehouses and logistic centres

کاربرد

فضاهای بسته	فضای مورد استفاده
3	گارانتی (سال)
High-bay - چراغ صنعتی	نوع روشنایی
95	بیشینه رطوبت مجاز (%)
Wall mounted	نوع نصب
Lighting	نوع محصول
70000	طول عمر اسمی (L70B10)
45+~20-	دمای مجاز کارکرد (°C)
مشخصات مکانیکی	
Electrostatic powder paint	پوشش بدنه
Diecast Aluminum	جنس بدنه
pc	جنس خارجی ترین جدار نور گذر
IP65	درجه حفاظت در برابر نفوذ (IP)
Black Sanded Ral 9005	رال پوشش رنگ
integrated	نوع منبع تغذیه
2.55-3.3	وزن (Kg)
مشخصات نوری	
75	شاخص نمود رنگ
4000	دمای رنگ (K)
100°	زاویه تابش (درجه)
SMD LED	منبع نوری
9	کد حفظ شار نوری
105	بهره نوری (Lm/W)
10500	شار نوری (Lm)

1.2	توان نامی LED تکی (W)
140	تعداد LED تکی به کار رفته در مدول (PCS)
5SDCM	رواداری مختصات رنگ

اندازه محصول

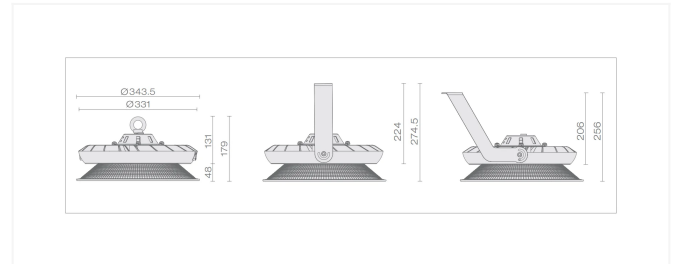

G-MRKH11-MWM-140W-4K-15400L

مريخ 11

Wall mounted

 گارانتی : 3 سال

اطلاعات اصلی

140	توان (W)
Wall mounted	نوع نصب
4000	دمای رنگ (K)
15400	شار نوری (Lm)

اطلاعات محصول

مشخصات الکتریکی

کلاس حفاظت در برابر شوک الکتریکی (V230) I	
50	فرکانس
200-240/50-60	محدوده ولتاژ و فرکانس ورودی
Integrated	نوع مدول LED
230@0.68	جریان ورودی نامی (A@V)
230	ولتاژ و فرکانس ورودی نامی
140	توان (W)
0.9	ضریب توان
60%>	اعوجاج هارمونیک کل

مشخصات عمومی

airports - manufacturing area - Shopping malls - stadium -
 Warehouses and logistic centres

کاربرد

فضاهای بسته	فضای مورد استفاده
3	گارانتی (سال)
High-bay - چراغ صنعتی	نوع روشنایی
95	بیشینه رطوبت مجاز (%)
Wall mounted	نوع نصب
Lighting	نوع محصول
70000	طول عمر اسمی (L70B10)
45+~20-	دمای مجاز کارکرد (°C)
مشخصات مکانیکی	
Electrostatic powder paint	پوشش بدنه
Diecast Aluminum	جنس بدنه
pc	جنس خارجی ترین جدار نور گذر
IP65	درجه حفاظت در برابر نفوذ (IP)
Black Sanded Ral 9005	رال پوشش رنگ
integrated	نوع منبع تغذیه
2.55-3.3	وزن (Kg)
مشخصات نوری	
75	شاخص نمود رنگ
4000	دمای رنگ (K)
100°	زاویه تابش (درجه)
SMD LED	منبع نوری
9	کد حفظ شار نوری
110	بهره نوری (Lm/W)
15400	شار نوری (Lm)

1.5	توان نامی LED تکی (W)
132	تعداد LED تکی به کار رفته در مدول (PCS)
5SDCM	رواداری مختصات رنگ

اندازه محصول

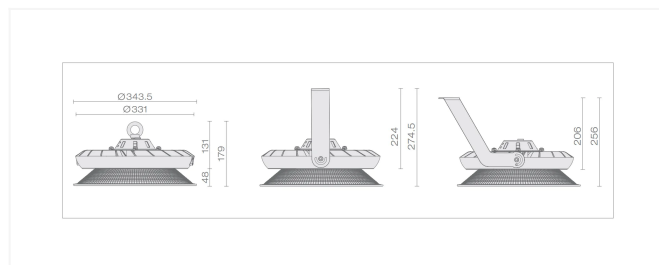

MERIKH 1 , MERIKH 1 [7]

MERIKH 2 , MERIKH 2 [7]

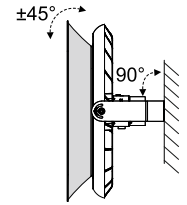
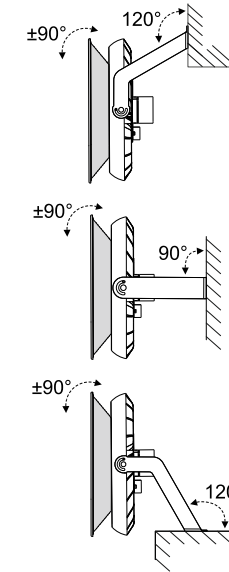

Pendant steps
نصب آویز

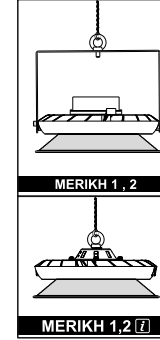

جهت نصب چراغ در ارتفاعات مختلف
For luminaire installation in different heights

Surface mounting
نصب سطحی

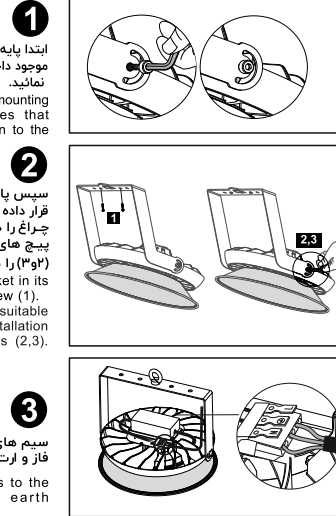

MERIKH 1 , 2 [7]

سیم های کابل را به پایانه های نول، فاز و ارت متصل نمایید.

Connect the cable wires to the neutral, phase and earth terminals.

MERIKH 1 , 2 [7]

سیم های چراغ را به کابل برق متصل نمایید.

Connect the cable to the electrical network.

- کاربر گرامی، لطفاً قبل از نصب چراغ به موارد زیر توجه فرمایید:
- به ولتاژ تغذیه که بر روی بدنه چراغ نشانه گذاری شده است توجه فرمایید.
 - در صورت وجود بارهای موتوری حتماً از تابلو برق جداگانه ای مجهز به تجهیزات حفاظتی استفاده نموده و در زمان انجام عملیات ساختمان مانند جوشکاری و ... چراغ را از مدار خارج نمایید.
 - دقت فرمایید چراغ به هنگام اتصال به شبکه برق، اکیداً به ۲ فاز (۳۸۰ ولت) متصل نگردد.
 - حتماً پایانه ارت (Earth) چراغ را به شبکه ی زمین حفاظتی متصل نمایید.
 - با توجه به اینکه نصب از نوع X می باشد: اگر کابل یا بند انعطاف پذیر بیرونی چراغ خراب شود، باید بوسیله یک کابل ویژه یا کابلی که توسط سازنده یا تعمیرکار مجاز در دسترس قرار می گیرد، جایگزین شود.

Dear customer, please read below items before installation:

- Pay attention to the supply voltage range marked on luminaire body
- If there are electric motors in the power network, be sure to use an exclusive electrical distribution panel equipped with protective equipment, and remove the luminaire from the circuit during
- Be careful, do not connect the luminaire to 380V (in luminaire with 230V AC input voltage).
- Connect the earth terminal to protective earthing network.
- Given that the attachment is of X type: if the external flexible cable or cord of this luminaire is damaged, it shall be replaced by a special cable or cable exclusively available from the manufacturer or his service agent.

IP 65



خانواده مریخ و مریخ [7] MERIKH & MERIKH [7] FAMILY

1, 2

دستور العمل نصب و بهره برداری چراغ صنعتی LED
Installation and utilization instruction for LED High-Bay luminaire



برای مشاهده شرایط و ضوابط ضمانت نامه محصولات به وب سایت گلنور مراجعه فرمایید
To observe the terms and conditions of the product guarantee, please refer to Golnoor's website

www.golnoor.com
info@golnoor.com

Mail-box 1586685717

Customer service : +98 021-88672727

General conditions

Model	1	1 [7]	2	2 [7]
Weight				
A	----	2.55 kg	----	4.7 kg
B	4.2 kg	3.3 kg	6.3-6.5 kg	5.5 kg
C	4.2 kg	3.3 kg	6.4-6.6 kg	—
Allen wrench size	5 mm	5 mm	6 mm	6 mm

◀ ترووایرینگ قابلیت اجرای سیستم ارتباطی ▶ Through wiring connecting system capability

- فاز و نول ورودی به N_{in} , L_{in} متصل شود و فاز و نول خروجی از N_{out} , L_{out} گرفته شود.
به تعداد مجاز ترووایرینگ در برجسب چراغ دقت نمایید.

Entries line and neutral are connected to L_{in} & N_{in} & output's line & neutral are got from N_{out} , L_{out}

Pay attention to the allowed number of through wiring in the light label.

MERIKH 1 , MERIKH 1 [7]

MERIKH 2 , MERIKH 2 [7]

