

G-PXL1-30W-3K

پیکسل 1

30W



گارانتی : 5 سال



## اطلاعات اصلی

30	توان (W)
3000	دمای رنگ (K)

## اطلاعات محصول

مشخصات الکتریکی	
فرکانس	50
محدوده ولتاژ و فرکانس ورودی (VAC/HZ)	180-265/50-60
ولتاژ کار مدول LED (V-DC)	36
نوع مدول LED	Integrated
جریان ورودی نامی (A@V)	230@0.135
ولتاژ و فرکانس ورودی نامی	230
توان (W)	30
ضریب توان	0.95
مشخصات عمومی	
کاربرد	Fashion & Food stores - Hypermarkets - Large format retail - Supermarkets
فضای مورد استفاده	فضاهای بسته
گارانتی (سال)	5

نوع روشنایی	Down Light - توکار
بیشینه رطوبت مجاز (%)	90
نوع نصب	Recessed Ceiling Mounting
ابعاد بسته بندی	L230xW210xH170
وزن بسته بندی	1.3
نوع محصول	Lighting
دمای اسمی محیط مرتبط با عملکرد چراغ (°C)	25
طول عمر اسمی (L70B10)	70000
دمای مجاز کارکرد (°C)	45+~20-
مشخصات مکانیکی	
پوشش بدنه	Electrostatic powder paint
جنس بدنه	Iron / Aluminum Die-Casting And Extruded
قطر برش سوراخ	x 168 168
جنس خارجی ترین جدار نور گذر	PS
ابعاد (mm)	L196xW196xH136
رال پوشش رنگ	(Black Sanded (9005) - White Sanded (9016)
نوع منبع تغذیه	independent
وزن (Kg)	1.1
مشخصات نوری	
شاخص نمود رنگ	80
دمای رنگ (K)	3000
زاویه تابش (درجه)	30
منبع نوری	COB LED
کد حفظ شار نوری	9
بهره نوری (Lm/W)	85

2550	شار نوری (Lm)
30	توان نامی LED تکی (W)
1	تعداد LED تکی به کار رفته در مدول (PCS)
830/559	کد نورسنجی
5SDCM	رواداری مختصات رنگ

### اندازه محصول

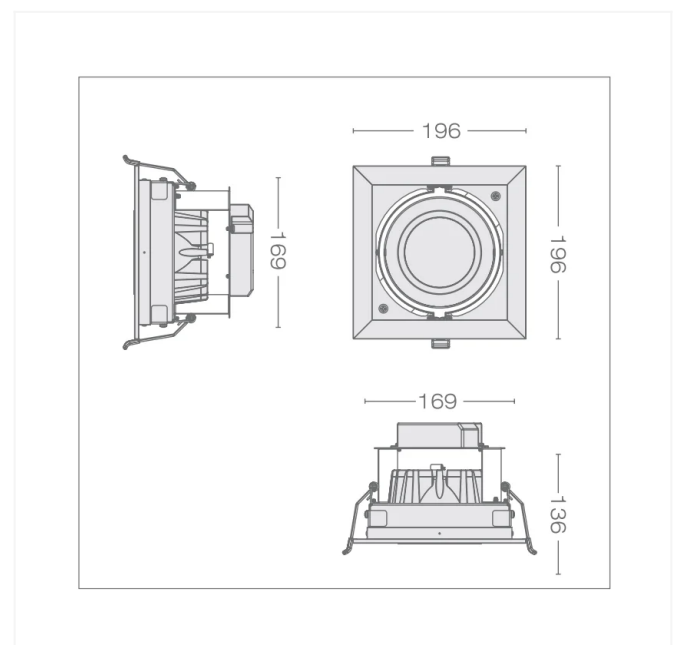

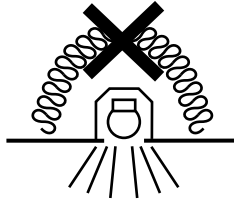

کاربر گرامی، لطفاً قبل از نصب چراغ به موارد زیر توجه فرمایید:

۱. به ولتاژ تغذیه که بر روی بدنه چراغ نشان داده شده است توجه فرمایید.
۲. در صورت وجود بارهای موتوری حتماً از تابلو برق جداگانه ای مجهز به تجهیزات حفاظتی استفاده نموده و در زمان انجام عملیات ساختمانی مانند جوشکاری و ... چراغ را از مدار خارج نمایید.
۳. دقت فرمایید چراغ به هنگام اتصال به شبکه برق، اکیداً به ۲ فاز (۳۸۰ ولت) متصل نگردد.
۴. حتماً پایانه ارت (Earth) چراغ را به شبکه ی زمین حفاظتی متصل نمایید.
۵. با توجه به اینکه نصب از نوع X می باشد، اگر کابل یا بند انعطاف پذیر بیرونی چراغ خراب شود، باید بوسیله یک کابل ویژه یا کابلی که توسط سازنده یا تعمیرکار مجاز در دسترس قرار می گیرد، جایگزین شود.

### Dear customer, please read below items before installation:

1. Pay attention to the supply voltage range marked on luminaire body
2. If there are electric motors in the power network, be sure to use an exclusive electrical distribution panel equipped with protective equipment, and remove the luminaire from the circuit during construction operations such as welding.
3. Be careful, do not connect the luminaire to 380V (in luminaire with 230V AC input voltage).
4. Connect the earth terminal to protective earthing network.
5. Given that the attachment is of X type, if the external flexible cable or cord of this luminaire is damaged, it shall be replaced by a special cable or cable exclusively available from the manufacturer or his service agent.

### مراحل نصب ویژه عمق نصب کم Mounting steps special for shallow installation

- ابتدا درب کاور منبع تغذیه را باز نمایید.  
First, open the cover of the power supply.

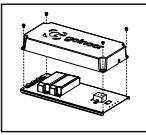
- سیم های کابل به پایانه های نول، فاز و ارت متصل شود و درب کاور را ببندید.  
Connect the cable wires to the neutral, phase and earth terminals and close the door of cover.

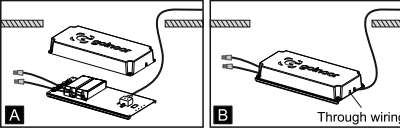

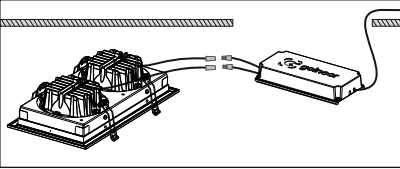
- سوکت ها جازنی شوند.  
Place the sockets.

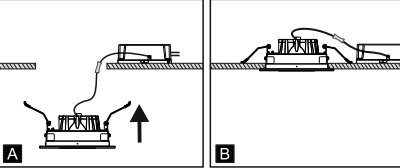

- ابتدا کاور منبع تغذیه، سپس چراغ را در سقف جانمایی نمایید.  
First, place the power supply cover, then locate the luminaire on the ceiling.

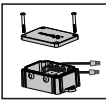

### مراحل نصب

- ابتدا درب جعبه تقسیم را باز نمایید.  
First, open the door of junction box.

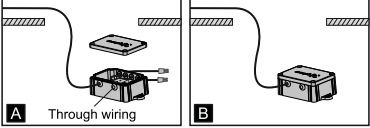
- کابل برق رسانی را از محل عبور سیم به داخل جعبه تقسیم وارد نمایید.  
سیس سیم های کابل به پایانه های نول، فاز و ارت متصل شود و درب جعبه تقسیم را ببندید.  
Insert the power cord into the junction box through the wire crossing piece.  
Then connect the cable wires to the neutral, phase and earth terminals and close the door of junction box.

- سوکت ها جازنی شوند.  
Place the sockets.

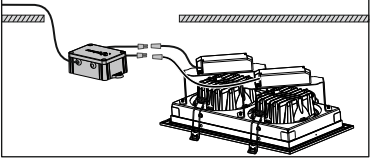
- ابتدا جعبه، سپس چراغ را در سقف جانمایی نمایید.  
First, place the box, then the luminaire on the ceiling.

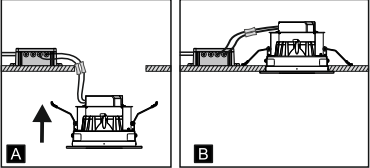



پیکسل  
PIXEL  
1, 2, 3, 4

دستور العمل نصب و بهره برداری چراغ سقفی LED  
Installation and utilization instruction for LED Ceiling light



برای مشاهده شرایط و ضوابط ضمانت نامه محصولات به وب سایت گلنور مراجعه فرمایید  
To observe the terms and conditions of the product guarantee, please refer to Golnoor's website

www.golnoor.com  
info@golnoor.com

Mail-box 1586685717  
Customer service : +98 021-88672727

### General conditions

Model	PIXEL 1	PIXEL 2	PIXEL 3	PIXEL 4
Weight	1.07 kg	2 kg	2.85 kg	3.55 kg
Cable (mm <sup>2</sup> )	3x1,3x1.5	3x1,3x1.5	3x1,3x1.5	3x1,3x1.5
Cut out (mm)	170x170	328x170	486x170	336x336

### ▶ قابلیت اجرای سیستم ارتباطی ترووایرینگ ◀

فاز و نول ورودی به  $N_{in}$  و  $L_{in}$  متصل شود و فاز و نول خروجی  $N_{out}$  و  $L_{out}$  از آن گرفته شود.  
Pay attention to the allowed number of through wiring in the light label.

